



# **MANUAL DE INSTRUCCIONES**

## **MODELO: SVM730RC**

Lea estas instrucciones cuidadosamente antes de usar su Horno de microondas, y guárdelo con cuidado.

Si sigue las instrucciones, su horno le proporcionará Muchos años de buen servicio.

**GUARDE ESTAS INSTRUCCIONES**

## **PRECAUCIONES PARA EVITAR UNA POSIBLE EXPOSICIÓN EXCESIVA A LA ENERGÍA DE MICROONDAS.**

(a) No intente hacer funcionar este horno con la puerta abierta ya que esto puede provocar una exposición peligrosa a la energía de microondas. Es importante no romper o forzar las trabas de seguridad.

(b) No coloque ningún objeto entre la parte frontal del horno y la puerta ni permita que la suciedad o residuos de limpiadores se acumulen sobre las superficies de sellado.

(c) **ADVERTENCIA:** Si la puerta o los cierres de la puerta están dañados, el horno no debe ser operado hasta que haya sido reparado por una persona cualificada.

### **ADVERTENCIA:**

Si el aparato no se mantiene en un buen estado de limpieza, su superficie puede ser degradada y afectar a la vida útil del aparato.

### **ESPECIFICACIONES**

Modelo:	SVMW730RC
Tensión nominal:	230V~50Hz
Potencia nominal de entrada (microondas):	1050W
Potencia nominal de salida (microondas):	700W
Potencia nominal de entrada (parrilla):	1000W
Capacidad del horno:	20L
Diámetro del plato giratorio:	255mm
Dimensiones externas:	439.5x360x258.2mm
Peso neto:	App6rox. 10.7kg

## **IMPORTANTES MEDIDAS DE SEGURIDAD**

Para reducir el riesgo de incendio, choque eléctrico, lesiones a personas u otros accidentes al usar su electrodoméstico, siga las precauciones básicas, incluyendo las siguientes:

1. Lea y siga las instrucciones específicas:

"PRECAUCIONES PARA EVITAR LA POSIBLE EXPOSICIÓN A LA ENERGÍA EXCESIVA DE MICROONDAS".

2. Las personas (niños incluidos) con discapacidad física sensorial o mental o que no cuenten con la experiencia o los conocimientos necesarios, no deben utilizar la unidad a no ser que lo hagan bajo supervisión de otra persona responsable de su seguridad o que esa persona les haya dado instrucciones sobre cómo se utiliza. Limpieza y mantenimiento de usuario no deberá ser hecha por los niños a menos que sean mayores de 8 y supervisado.

3. Mantenga el aparato y el cable fuera del alcance de los niños menores de 8 años.

4. Si el cable de alimentación está dañado, debe ser reemplazado por el fabricante, su agente de servicio o personas cualificadas con el fin de evitar un peligro.

5. ADVERTENCIA: Asegúrese de que el aparato esté apagado antes de reemplazar la lámpara para evitar la posibilidad de una descarga eléctrica.

6. ADVERTENCIA: Es peligroso para cualquier persona que no sea una persona competente llevar a cabo cualquier operación de servicio o reparación que implique la eliminación de una cubierta que proteja contra la exposición a la energía de microondas.

7. ADVERTENCIA: Los líquidos y otros alimentos no deben calentarse en recipientes sellados, ya que pueden explotar.
8. Al calentar alimentos en recipientes de plástico o papel, vigile el horno debido a la posibilidad de ignición.
9. Utilice únicamente utensilios adecuados para su uso en hornos de microondas.
10. Si se emite humo, apague o desenchufe el aparato y mantenga la puerta cerrada para sofocar las llamas.
11. El calentamiento por microondas de las bebidas puede provocar una ebullición eruptiva retardada, por lo que se debe tener cuidado al manipular el recipiente.
12. El contenido de los biberones y los frascos de alimentos para bebés se debe agitar o agitar, y se debe verificar la temperatura antes del consumo para evitar quemaduras.
13. Los huevos en su cáscara y los huevos duros enteros no se deben calentar en hornos de microondas ya que pueden explotar, incluso después de que el calentamiento de microondas haya terminado.
14. El horno debe limpiarse con regularidad y eliminar cualquier depósito de alimentos.
15. El hecho de no mantener el horno en condiciones de limpieza podría deteriorar la superficie, lo que podría afectar negativamente a la vida útil del aparato y provocar una situación peligrosa.
16. El aparato no debe instalarse detrás de una puerta decorativa para evitar el sobrecalentamiento. (Esto no es aplicable a los aparatos con puerta decorativa.)

17. Utilice solo la sonda de temperatura recomendada para este horno (para hornos provistos de una instalación para usar una sonda sensora de temperatura).
18. El horno de microondas no debe colocarse en un gabinete a menos que haya sido probado en un gabinete.
19. El horno de microondas debe ser operado con la puerta decorativa abierta. (Para hornos con puerta decorativa.)
20. Este aparato está diseñado únicamente para el uso doméstico.
21. El horno de microondas está destinado a calentar alimentos y bebidas. El secado de los alimentos o la ropa y el calentamiento de las almohadillas térmicas, zapatillas, esponjas, paños húmedos y similares pueden provocar lesiones, ignición o incendio.
22. No se permiten recipientes metálicos para alimentos y bebidas durante la cocción en microondas.
23. El aparato no debe limpiarse con un limpiador a vapor.
24. El aparato está destinado a ser utilizado de forma independiente.
25. La superficie trasera de los aparatos se colocará contra una pared.

26. Los aparatos no están diseñados para funcionar con un temporizador externo o un sistema de control remoto separado.

27. La temperatura de las superficies accesibles puede ser alta cuando el aparato está funcionando.

28. ADVERTENCIA: Cuando el aparato se opera en modo combinado, los niños solo deben usar el horno bajo la supervisión de un adulto debido a las temperaturas generadas.

**LEA Y GUARDE PARA REFERENCIA FUTURA**

**Para reducir el riesgo de lesiones a personas, el aparato tiene que estar conectado a una toma tierra.**

## **PELIGRO**

Peligro de descarga eléctrica. Tocar algunos de los componentes internos, pueden producir lesiones personales graves o la muerte. No desmonte el aparato.

Este aparato debe estar conectado a tierra. En el caso de un corto circuito, la conexión a tierra reduce el riesgo de choque eléctrico al proporcionar un cable de escape para la corriente eléctrica. Este aparato está equipado con un cable que tiene un conductor de tierra y un enchufe de tierra. El enchufe debe conectarse a un tomacorriente que esté instalado y conectado a tierra adecuadamente. Consulte a un electricista o técnico calificado si las instrucciones de conexión a tierra no se entienden o si existe alguna duda sobre si el aparato está conectado a tierra correctamente. Si es necesario utilizar un cable de extensión, use solo un cable de extensión de 3 hilos.

1. Un cable de alimentación corto para reducir los riesgos resultantes de enredarse o tropezarse con un cable más largo.
2. Cuando un cable largo fijado o se utiliza el cable de extensión:
  - 1) La clasificación eléctrica marcada del juego de cables o el cable de extensión debe ser por lo menos tan grande como el calibre eléctrico del aparato.
  - 2) El cable de extensión debe ser un cable de 3 hilos con toma de tierra.
  - 3) El cable largo debe acomodarse de modo que no cuelgue del mostrador o mesa donde pueda ser manipulado por niños o tropezarse con él accidentalmente.

**LIMPIEZA** Asegúrese de desenchufar el aparato de la fuente de alimentación.

1. Limpie la cavidad del horno después de usar con un paño ligeramente húmedo.
2. Limpie los accesorios de la forma habitual en el agua jabonosa.
3. El marco de la puerta y el sello y partes vecinas deben limpiarse cuidadosamente con un paño húmedo cuando estén sucias.
4. No use limpiadores abrasivos ni rascadores metálicos afilados para limpiar el cristal de la puerta del horno ya que pueden rayar la superficie, lo que puede provocar la rotura del vidrio.
5. Sugerencia Limpieza --- Para facilitar la limpieza de las paredes de la cavidad que la comida cocinada puede tocar: Coloque la mitad de un limón en un bol, añadir 300 ml (1/2 vaso) de agua y calor en el 100% potencia de microondas durante 10 minutos. Limpie el horno limpio con un paño suave y seco.

**PRECAUCIÓN** Peligro de lesiones personales Es peligroso para cualquier persona que no sea una persona cualificada para llevar a cabo cualquier servicio o la operación de reparación que implica la eliminación de una

cubierta que impida la exposición a la energía de microondas.

**UTENSILIOS** Consulte las instrucciones en "Materiales que se pueden utilizar en el horno de microondas o que hay que evitar en el horno de microondas. "Puede haber ciertos utensilios no metálicos que no son seguros para usar en el microondas. En caso de duda, puede probar el utensilio en cuestión siguiendo el procedimiento que a continuación se detalla:



## **Materiales que se pueden utilizar en el horno de microondas**

<b>Utensilios</b>	<b>Observaciones</b>
Plato dorador	Siga las instrucciones del fabricante. La parte inferior del plato dorador debe ser de al menos 5 mm por encima de la mesa giratoria. El uso incorrecto puede provocar su rotura.
Vajillas	Apto para microondas solamente. Siga las instrucciones del fabricante. No use platos agrietados o astillados.
Frascos de vidrio	Siempre quite la tapa. Utilice únicamente para calentar los alimentos hasta que estén templados. La mayoría de los tarros de cristal no son resistentes al calor y pueden romperse.
Cristalería	Resistente al calor sólo material de vidrio del horno. Asegúrese de que no hay un ajuste metálico. No use platos agrietados o astillados
Bolsas para horno	Siga las instrucciones del fabricante. No cierre con lazo de metal. Hacer cortes para permitir la salida del vapor.
Platos y vasos de papel	Se utiliza para cocciones breves y /calentamiento solamente. No deje el horno desatendido durante la cocción.
Toallas de papel	Use para envolver los alimentos para recalentar y absorber la grasa. Usar con supervisión no calentar durante un tiempo elevado.
Papel pergamino	Utilice como cubierta para prevenir salpicaduras o una envoltura para cocinar al vapor.

Plásticos	Apto para microondas solamente. Siga las instrucciones del fabricante. Debe estar etiquetado "seguro para microondas". Algunos recipientes de plástico se ablandan, como la comida en el interior se calienta. "Bolsas para hervir" y las bolsas de plástico bien cerradas deberían cortarse, pincharse o ventilarse.
Envoltura de plástico	Apto para microondas solamente. Use para envolver los alimentos durante la cocción para retener la humedad. No permita que el plástico toque los alimentos.
Termómetros	Apto para microondas solamente (para carne y dulces)
Papel de cera	Se utiliza como cubierta para evitar salpicaduras y retener la humedad.

## **Materiales que deben evitarse en el horno de microondas**

<b>Utensilios</b>	<b>Observaciones</b>
Bandeja de aluminio	Puede causar la formación de chispas. Transferir el alimento en el plato para microondas.
Envases de cartón Con Mando de metal	Puede causar la formación de chispas. Transferir el alimento en el plato para microondas.
Metal o cierres de metal	El metal protege el alimento de la energía de microondas. Adornos de metal puede ocasionar chispas.
Bolsas de papel	El metal podría provocar un incendio en el horno.
Espuma plástica	Espuma de plástico puede derretirse o contaminar el líquido el interior cuando se exponen a altas temperaturas.
Madera	La madera se seca cuando se usa en el horno de microondas y pueden partirse o agrietarse.

## CONFIGURACIÓN DE SU HORNO

Nombres de las piezas del horno y accesorios

Retirar del horno y todos los materiales de la caja de cartón y la cavidad del horno.

Su horno viene con los siguientes accesorios: bandeja de cristal 1

Conjunto de anillo de la placa giratoria 1

Manual de instrucciones 1

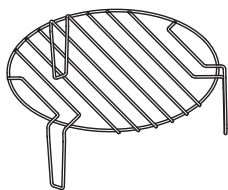
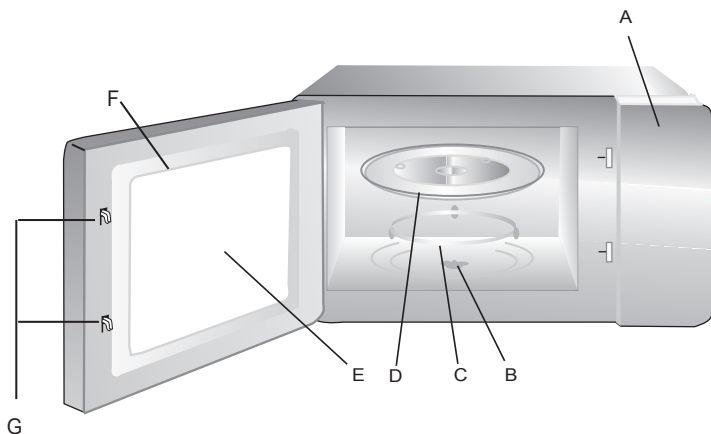

A) Panel de control

B) eje de la placa giratoria

C) el conjunto de anillo de la placa giratoria

D) Bandeja de Vidrio

E) Mirilla

F) Montaje de la puerta

G) Sistema de bloqueo de seguridad

Grill Rack (No se puede utilizar en microondas función y debe ser colocado en la bandeja de vidrio)

## Instalación de la placa giratoria



a. Nunca coloque la bandeja de cristal al revés. La bandeja de vidrio nunca debe ser quitada.

b. Conjunto de anillo Tanto bandeja de vidrio y plato giratorio Siempre se debe utilizar durante la cocción.

c. Todos los alimentos y recipientes de comida siempre se colocan en la bandeja de vidrio para cocinar.

d. Si existen grietas en la bandeja de cristal o el tocadiscos o roturas, póngase en contacto con su centro de servicio autorizado más cercano.

## Instalación sobre encimera

Retire todo el material de embalaje y los accesorios.

Examine que el horno no tenga ningún daño, tal como abolladuras o puerta rota. No instale el horno si está dañado.

Protecciones: Retire la película protectora que se encuentra en la superficie del microondas. No retire la tapa de mica de color marrón claro que se adjunta a la cavidad del horno para proteger el magnetrón.

## Instalación

Seleccione una superficie plana que proporciona suficiente espacio abierto para la toma y / o difusores de salida.

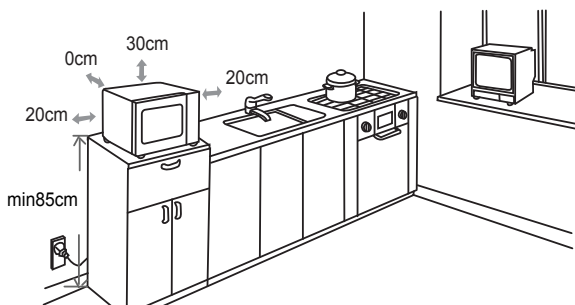

- (1) La altura mínima de instalación es 85cm.
- (2) La superficie posterior del aparato debe ser colocado contra una pared. Deje un espacio mínimo de 30 cm por encima del horno, se requiere un espacio libre mínimo de 20 cm entre el horno y las paredes adyacentes.
- (3) No quite las patas de la parte inferior del horno.
- (4) El bloqueo de la admisión y / o aberturas de salida puede dañar el horno.
- (5) Coloque el horno tan lejos de radio y televisión como sea posible. Operación del horno de microondas puede causar interferencia en su recepción de radio o televisión.

2. Conecte el horno a una toma doméstica estándar. Asegúrese de que el voltaje y la frecuencia es la misma que la tensión y la frecuencia en la etiqueta. **ADVERTENCIA:** No instale el horno sobre una superficie de cocción rango u otro aparato que produzca calor. Si se instala cerca o sobre una fuente de calor, el horno podría dañarse y la garantía quedará sin efecto.











La superficie accesible puede calentarse durante la operación.

# INSTRUCCIÓN DE OPERACIÓN

Este horno de microondas utiliza un control electrónico moderno para ajustar los parámetros de cocción para satisfacer sus necesidades de cocción.

## 1. configuración de reloj











Cuando el horno de microondas está electrificado, el horno mostrará "0:00", el timbre sonará una vez.

- 1) Presione " / ", la cifra de la hora parpadea;
- 2) Gire "" para ajustar las cifras de la hora, el tiempo de entrada debe estar dentro de 0-23.
- 3) Presione " / ", las cifras de los minutos parpadearán.
- 4) Gire "" para ajustar las cifras de los minutos, el tiempo de entrada debe estar entre 0--59.
- 5) Presione " / " para finalizar la configuración del reloj. ":" parpadeará.

Nota: 1) Si el reloj no está configurado, no funcionará cuando esté encendido.

2) Durante el proceso de ajuste del reloj, si no se realiza ninguna operación en 1 minuto, el horno regresará automáticamente al estado anterior.

## 2. Cocinar en el microondas

- 1) Presione la tecla " /  / ". Una vez, y se visualiza "P100".
- 2) Presione " /  / ". Repetidamente o gire "" para seleccionar la potencia de microondas "P100", "P80", "P50", "P30", "P10" se mostrará en orden.
- 3) Presione "" Para confirmar.
- 4) Gire "" para ajustar el tiempo de cocción. (El ajuste de la hora debe ser 0: 05-95:00.)
- 5) Presione "" Para comenzar a cocinar.







NOTA: las cantidades de pasos para el tiempo de ajuste del interruptor de codificación son las siguientes:

- 0---1 min : 5 segundos
- 1---5 min : 10 segundos
- 5---10 min : 30 segundos
- 10---30 min : 1 minuto
- 30---95 min : 5 minutos

## Tabla de potencia de microondas







Potencia del microondas	100%	80%	50%	30%	10%
Pantalla	P100	P80	P50	P30	P10

### 3. cocinar a la parrilla

- 1) Pulse el botón "". tecla una vez, y "P100" pantalla.
- 2) Presione "". Repetidamente o gire "" para seleccionar la potencia de la parrilla.
- 3) Presione "" Para confirmar cuando la pantalla muestre "G".
- 4) Gire "" para ajustar el tiempo de la parrilla. (El ajuste de la hora debe ser 0: 05- 95:00.)
- 5) Presione "" Para comenzar a cocinar.

Nota: Si la mitad del tiempo de la parrilla pasa, el horno suena dos veces, y esto es normal. Para tener un mejor efecto al asar los alimentos, debe voltear los alimentos, cerrar la puerta y luego presionar "" Para continuar cocinando. Si no hay operación, seguirá funcionando.

### 4. Combinación de cocina

- 1) Presione la tecla "". Una vez, y se visualiza "P100".
- 2) Presione "". Repetidamente o gire "" para seleccionar la potencia de combinación "C-1 (55% microondas + 45% de parrilla)" y "C-2 (36% de microondas + 64% de parrilla)" se mostrarán en orden.
- 3) Presione "" Para confirmar.
- 4) Gire "" para ajustar el tiempo de cocción. (El ajuste de la hora debe ser 0: 05- 95:00.)
- 5) Presione "" Para comenzar a cocinar.

## 5. Cocina rápida

1) En estado de espera, presione la tecla "  " Para cocinar con un 100% de potencia durante 30 segundos. Cada vez que presiona la misma tecla puede aumentar 30 segundos. El tiempo máximo de cocción es de 95 minutos.

2) Durante el proceso de cocción con microondas, a la parrilla y en combinación, y el proceso de descongelación, presione "  " Para aumentar el tiempo de cocción.

3) En los estados de espera, gire "  " a la izquierda para elegir el tiempo de cocción directamente. Después de elegir la hora, presione "  " Para comenzar a cocinar. La potencia del microondas es del 100%.

Nota: En los estados de menú automático y descongelamiento por peso, el tiempo de cocción no se puede aumentar presionando "  " .



## 6. Descongelar por peso

1) Presione "  /  " una vez, la pantalla mostrará "dEF1".

2) Gire "  " para seleccionar el peso de los alimentos. El rango de peso es de 100-2000g.

3) Presione la tecla "  " Para iniciar la descongelación.

## 7. Descongelar por tiempo

1) Presione "  /  " dos veces, la pantalla mostrará "dEF2".

2) Gire "  " para seleccionar el tiempo de cocción.

3) Presione la tecla "  " Para iniciar la descongelación.

Nota: La potencia de descongelación es P30. Y no va a cambiar.

## 8. Multifaz de cocinar











Dos etapas se pueden configurar como máximo. Si una etapa se está descongelando, se debe poner en la primera

etapa de forma automática. El timbre sonará una vez después de cada etapa y comenzará la siguiente etapa.

Ejemplo: si desea descongelar los alimentos durante 5 minutos, cocinar al 80%.

Alimentación por microondas durante 7 minutos. Los pasos son los siguientes:



- 1) Presione "  /  " dos veces, la pantalla mostrará "dEF2";
- 2) Gire "  " para ajustar el tiempo de descongelamiento de 5 minutos;
- 3) Presione "  /  /  " una vez;
- 4) Gire "  " para elegir 80% de potencia de microondas hasta que aparezca la pantalla "P80";
- 5) Presione "  " Para confirmar;
- 6) Gire "  " para ajustar el tiempo de cocción de 7 minutos;
- 7) Presione "  " Para comenzar a cocinar.

## 9. Función preestablecida

- 1) Ajuste el reloj primero. (Consulte las instrucciones de ajuste del reloj.)
- 2) Introduzca el programa de cocción. Se pueden establecer dos etapas como máximo. La descongelación no debe ajustarse en la función de preajuste.

Ejemplo: si desea cocinar con un 80% de potencia de microondas durante 7 minutos.



a. Presione "  /  /  " una vez;

segundo. Gire "  " para elegir el 80% de potencia de microondas hasta que aparezca la pantalla "P80";

do. Presione "  " Para confirmar;

re. Gire "  " para ajustar el tiempo de cocción de 7 minutos;

Después de los pasos anteriores, no presione "  ". Luego haz lo siguiente:

3) Pulse "  /  ". Las cifras de la hora parpadean;

4) Gire "  " para ajustar las cifras de la hora, el tiempo de entrada debe estar dentro de 0-23.





5) Presione "  /  ", las cifras de los minutos destellarán.

6) Gire "  " para ajustar las cifras de los minutos, el tiempo de entrada debe estar entre 0-59.

7) Presione "  " Para finalizar la configuración. El timbre sonará dos veces cuando llegue el momento, luego la cocción comenzará automáticamente.

Nota: el reloj se debe configurar primero. De lo contrario, la función preestablecida no funcionará.





## 10. Auto Menu

- 1) En los estados de espera, gire "  " a la derecha para elegir el menú de "A-1" a "A-8";
- 2) Presione "  " Para confirmar el menú que elija;
- 3) Gire "  " para elegir el peso de los alimentos;
- 4) Presione "  " Para comenzar a cocinar;
- 5) Después de terminar de cocinar, el zumbador suena cinco veces.

### Menú automático



Menu	Peso	Pantalla	Potencia
A-1 Recalentamiento automático	200g	200	100%
	400g	400	
	600g	600	
A-2 Verduras	200g	200	100%
	300g	300	
	400g	400	
A-3 Pescado	250g	250	80%
	350g	350	
	450g	450	
A-4 Carne	250g	250	100%
	350g	350	
	450g	450	
A-5 Pasta	50g (con agua 450g)	50	80%
	100g (con agua 800g)	100	
A-6 Patata	200g	200	100%
	400g	400	
	600g	600	
A-7 Pizza	200g	200	100%
	400g	400	
A-8 Sopa	200ml	200	80%
	400ml	400	

## 11. Función de bloqueo para niños

Bloqueo: en estado de espera, presione "  " durante 3 segundos, se escuchará un largo "pitido" para indicar el estado de bloqueo para niños y la pantalla mostrará "    ":



Bloqueo al salir: en estado bloqueado, presione "  " durante 3 segundos, habrá un "pitido" largo que indica que el bloqueo se ha liberado.

## 12. Función de investigación

1) En los estados de cocción de microondas, parrilla y combinación, presione "  /  /  ", La potencia actual se mostrará durante 3 segundos.

2) En el estado de preajuste, presione "  /  " para consultar el tiempo de demora de inicio de la cocción.

El tiempo preestablecido parpadeará durante 3 segundos, luego el horno regresará a la pantalla del reloj.

3) Durante el estado de cocción, presione "  /  " para verificar la hora actual. Se mostrará durante 3 segundos.

## 13. Especificación

1) El zumbador sonará una vez al girar la perilla al principio;

2) debe presionarse "  " Para continuar la cocción si la puerta se abre durante la cocción;

3) Una vez configurado el programa de cocción, no se presiona "  " En 1 minuto. Se mostrará la hora actual. El ajuste será cancelado.

4) El zumbador suena una vez con una presión eficiente, la presión ineficiente no responderá.

5) El zumbador sonará cinco veces para recordarle que la cocción ha terminado. Puede detenerlo presionando "  " (detener / borrar) o abriendo la puerta.

## SOLUCION DE PROBLEMAS:

NORMAL	
Microondas hace interferencias con laTV	Mientras el microondas está funcionando pueden generar interferencias, pero esto es similar a las que puede producir cualquier pequeño electrodoméstico como batidora, aspiradora, ventilador.
Luz tenue en el horno	Si la potencia es baja el horno puede emitir una luz tenue. Esto es normal
Acumulación de aire caliente en la puerta y sale aire caliente por el respiradero	Hay veces que el vapor se acumula en lugares fríos como en la puerta del horno, aunque tiende a salir por las ventanillas. Esto es normal.
El microondas comienza a funcionar sin comida dentro	Está prohibido ejecutar la unidad sin ningún alimento en su interior. Es muy peligroso.

Problema	Posible causa	solución
El microondas no se enciende	El cable de alimentación no está bien enchufado	Desenchufar, y volver a enchufar pasados 10 segundos
	Fusibles estén mal	reemplace el fusible o restablezca el disyuntor (reparar por personal profesional de nuestra compañía)
	Problema con la toma de corriente	Probar con otros aparatos eléctricos
El horno no calienta	La puerta no está bien cerrada	Cerrar bien la puerta
La bandeja giratoria hace ruido cuando opera el horno de microondas	descanso del rodillo sucio y parte inferior del horno	mirar mantenimiento de microondas, para limpiar la parte sucia



Según Residuos de Aparatos Eléctricos (WEEE) y Electrónico, WEEE debe recogerse y tratarse por separado. Si en algún momento en el futuro necesita deshacerse de este producto por favor NO se deshaga de este producto con la basura doméstica. Por favor enviar este producto a los puntos de RAEE recogida de donde esté disponible

**\* En caso de avería el usuario debe llevar el aparato al servicio técnico oficial más cercano, poniéndose en contacto con la central en el teléfono 960.600.034\***